

OMARA ZA LEŽALNIKE - 1
količina: 4 kosi
vsaka omara ima 11 ležalnikov
les - dekor bukev

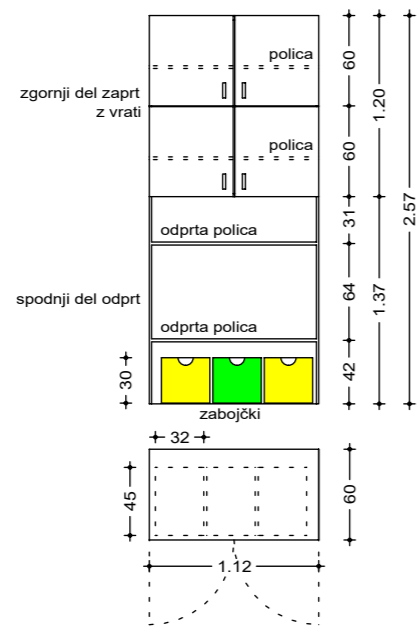

OMARA Z ZABOJČKI - 2
količina: 4 kosi
vsaka omara ima 3 zabojčke
les - dekor bukev
zabojčki dim. 32x45x30 cm, v dveh barvah

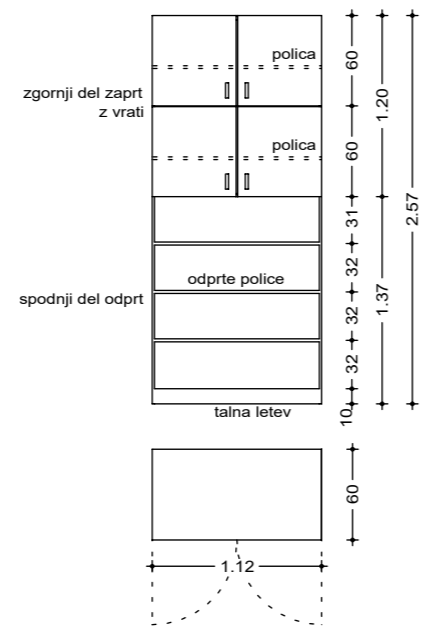

OMARA Z POLICAMI - 3
količina: 2 kosa
les - dekor bukev

OMARA Z PREDALI - 4
količina: 2 kosa
omara ima ločeno kasetno polico
les - dekor bukev
fronte predalov v dveh barvah

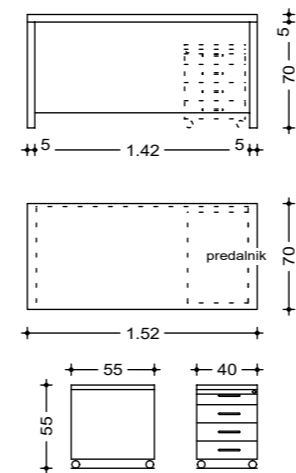
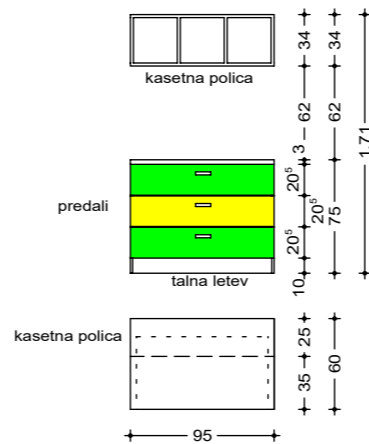

PISALNA MIZA - 5
količina: 2 kosa
omara ima predalnik na kolesih
les - dekor bukev

STOL (vzgojiteljica) - 6
količina: 4 kosi



STENSKO OGLEDALO - 13
količina: 2 kosa
acrylno steklo v okvirju (bukev)

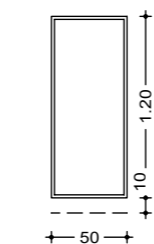

OTROŠKI KOTIČEK "HIŠICA" - 7
količina: 2 kosa
element je znotraj tapeciran z blazino
deb. 3 cm, umetno usnje v barvi
leseni del dekor bukev

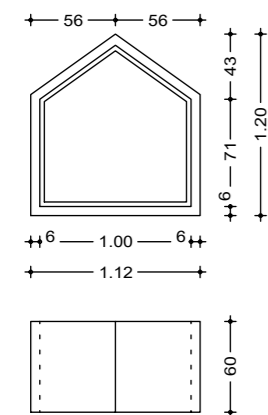

OTROŠKI KOTIČEK "TRGOVINA" - 8
količina: 2 kosa
element je sestavljen iz hišice, pulta in povezave
med njima (tlak, stena)
pult je na spodnji strani tapeciran z blazino
deb. 3 cm, umetno usnje v barvi
vse razen blazine v dekorju bukev

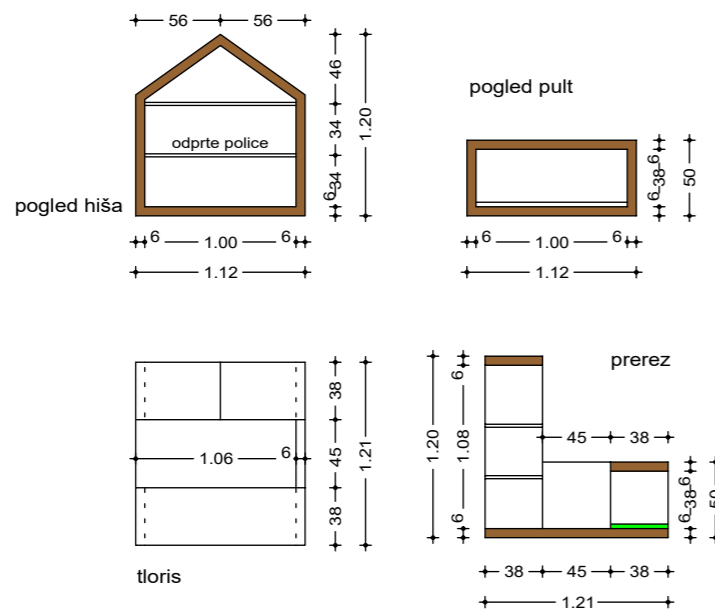

OTROŠKI KOTIČEK "KNJIŽNICA" - 9
količina: 2 kosa
element je sestavljen iz hišice in notranjih polic
ki imajo ločilne pregrade
dve polici sta barvani, ostalo je v dekorju bukev

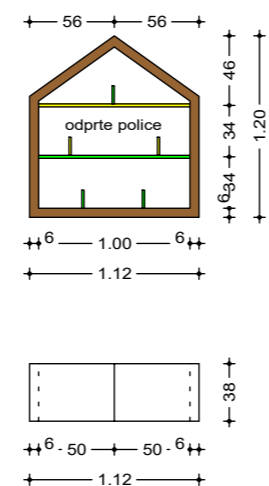

LESENA MIZA Z BARVNO ZG. PLOŠČO - 10
količina: 10 kosov
višina 53 cm
les - dekor bukev

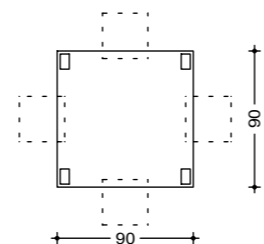

LESEN STOL - 11
količina: 42 kosov
višina 31 cm
les - dekor bukev



OTROŠKA SEDEŽNA GARNITURA - 12
količina: 2 kosa
tapeciranje: polnilo iz pene, o
blečeno v mikrofibro
v dveh barvah

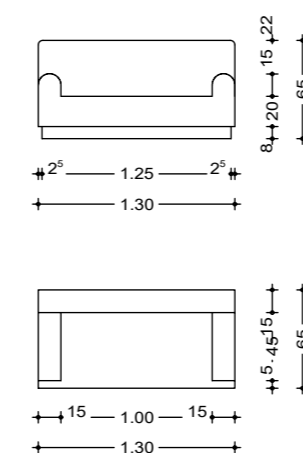

LESENA STENSKA OBLOGA - 14
količina: 2 kosa,
lesena stenska obloga, furnirana iverica,
lesni dekor bukev (po obstoječem dekorju),
obloga nevidno pritrjena, zaključki abs nalepka,
višina obloge 120 cm, d = 18 mm,
skupna dolžina 12,0 m

STENSKI PANO - 15
količina: 4 kose
Element iz oplemenitene iverice d= 12mm,
na njej pluta d= 5mm
Pano ima okvir z masivnimi nalimki (bukev),
dim. 100x120 cm
Celoten element po pos. načrtu,
dim. 100x120x3 cm

ZAŠČITA RADIATORJEV - 16
količina: 2 kompleta, vsak dolžine 7,40 m
Horizontalna površina in vertikalne maske iz
oplemenitene iverice, dekor (bukev),
horizontalna površina d=28mm, vertikalne maske
d= 18 mm z 2 mm ABS rahlo zaokroženimi nalimki na robovih.
Na horizontalni površini so tri perforirane prezračevalne maske,
utopljene v lesen element,
v mat aluminij izgledu, perforacija okrogla,
dim maske 1000x100 mm
Vertikalna površina je sestavljena iz treh mask višine 15 cm,
po celotni dolžini. Vsi robovi in površine morajo biti gladki, zaobljeni

OTROŠKI LEŽALNIKI - 17
količina: 44 kosov
Lahek nakladalen ležalnik, pralen in antialergen, odporen
proti bakterijam, ogrodje je izdelano iz lahkih jeklenih
cevi, optimalno varen, negorljiv material,
dim. 130 x 54 x 15,5 cm, 3 kg.
Platno v sivi barvi, nogice v različnih barvah rumeni,
oranžni, rdeči, vijolični, modri ali zeleni
Art. 100 015
(kvalitetno in estetsko enakovredno kot Wesco ležalnik)

KOLESA ZA ZLOŽENE LEŽALNIKE - 18
Kpl: 4
Natični komplet štirih koles za lažje premikanje
in shranjevanje ležalnikov. V sivi barvi.
Art. 100 053
(kvalitetno in estetsko enakovredno kot Wesco)

Vse mere mora preveriti izvajalec, morebitne neskladnosti mora sporočiti vodstvu gradbišča. Poleg tega načrta so obvezujoči tudi statični izračuni, armaturni načrti, načrti vseh naprav in opreme (npr. elektro-, strojne naprave) in morebitni izvedbeni načrti, ki so potrjeni s strani odgovornega vodje projekta. Vse druge načrte je potrebno s tem načrtom uskladiti in morebitna neskladja nemudoma sporočiti vodstvu gradbišča. Vse višine parapetov vratnih in okenskih odprtín se nanašajo na finalni tlak (FT). Vse mere vratnih odprtín so svele mere, razen če ni drugače navedeno. Za kakršne koli spremembe projekta in za vse izvedbene načrte s strani izvajalca je potrebno pisno soglasje odgovornega vodje projekta. Izvajalec je dolžan upoštevati tekstualne in grafične dele projekta istočasno!

Tehnične in gradbenofizikalne rešitve v tem projektu so izvedene v skladu s tehn. normativi, ter se opirajo na izsledke zadnjih novosti v gradbeništvu. Izvajalec je dolžan pred začetkom del preveriti vse mere na licu mesta in tehnične rešitve, ki jih obravnava projekt. V primeru morebitnih napak, je o tem dolžan obvestiti projektanta. Kot samoumevno se od izvajalca pričakuje splošno poznavanje tehničnih predpisov in splošna, ter specialna znanja tehničnih obdelavnih postopkov potrebnih za uspešno realizacijo projekta.

10	STANJE:	VRSTA DOKUMENTACIJE:
		ARHITEKTURA
		PZI

OBJEKT: **Izvedba dodatnih ukrepov za celovito sanacijo Vrtca Vrhovci, enota Vrhovci**

kota 0,00 = obstoječa kota

 <p>car - potisek arhitekti d.o.o. ob železnici 18 1000 ljubljana tel. 01/ 542 32 81 e-mail marko.potisek@siol.net</p>	Investitor:	MESTNA OBČINA LJUBLJANA MESTNI TRG 1 1000 LJUBLJANA	
	Naročnik:	VRTEC VRHOVCI Vrhovci cesta XIX/10 1000 Ljubljana	

	Ime in priimek	Id. št. ZAPS	Objekt:	ENOTA VRHOVCI	
Odg. vodja projekta	Marko Potisek	udia	A-0708		
Odgovorni proj. arh.	Marko Potisek	udia	A-0708	Faza:	PZI
				Risba:	SHEME POHIŠTVA
Projektant					Št. risbe
Risal					Merilo
				Datum: april 2019	1 : 50

Projekt arhitekture je avtorsko delo in kot tako spada pod zaščito Zakona o avtorskih pravicah. Prepovedano je razmnoževanje načrta kot dela ali celote v kakršnikoli obliki, brez pisnega privoljenja avtorja načrta.